

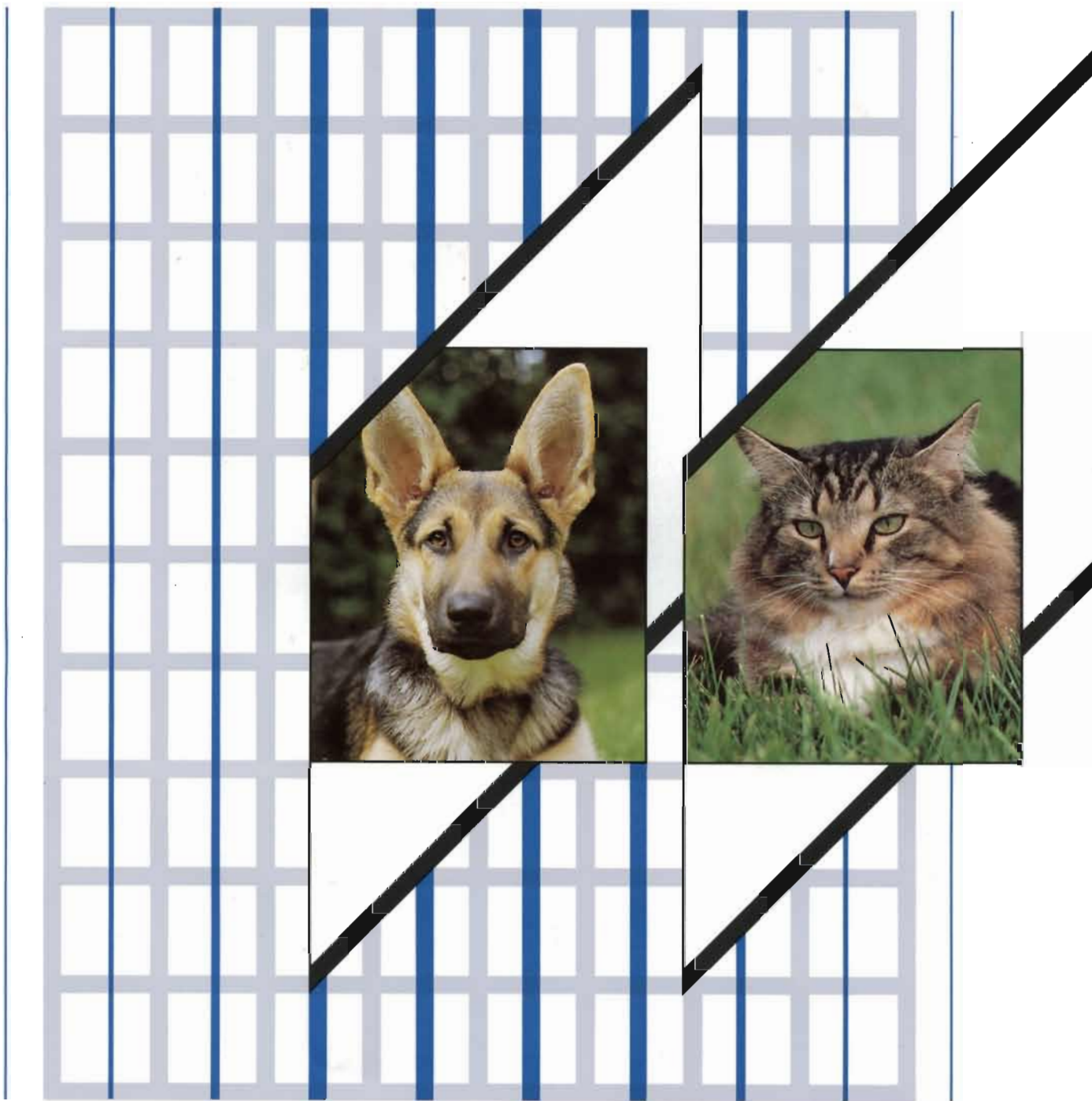

LUPA IBERICA, S.A.
Av. Pirineos, 7, Edif. B. Nave 12
28700 - S. S. de los Reyes
(MADRID)
Tel.: 91 359 90 03
Fax: 91 653 09 65
www.lupaiberica.com

perreras para perreros



Perreras para perreros

Los verdaderos aficionados a los perros sólo quieren lo mejor para sus perros. No una vida de perros en una caseta mísera y con corrientes de aire, sino un alojamiento que ofrezca resguardo y protección.

A ningún perro le gusta tener que estarse quieto. El tener libertad de movimiento es una condición esencial de vida para su animal. Corton ha logrado hacer perreras, que cumplen esos requisitos. Son perreras que se distinguen por una calidad muy alta y una gran funcionalidad.

Debido a eso las perreras de Corton son un símbolo dentro del mundo de los profesionales.

Dé a su perro una casa propia. Un sitio donde se sienta seguro y protegido.

Un lugar donde no tenga que adaptar su comportamiento animal a las reglas de la casa o a las normas humanas. Una perrera Corton es un sitio de este estilo. Su dominio, su territorio.

El sistema de construcción único de Corton

Las perreras Corton consisten en elementos sueltos, que se pueden combinar completamente según la propia idea. Los diversos elementos de verja, sin embargo, permanecen desmontables, de modo que siempre es posible cambiar la distribución. El carácter desmontable de las perreras entre otras cosas hace que sean muy apropiadas para sitios, donde se haga uso de perros de vigilancia.

Además también es fácil en caso de mudanza o en otras situaciones en que se requiera movilidad.

En este catalogo encontrará usted un esquema claro de todos los elementos suministrables, los diversos modelos y medidas. A razón de ese esquema usted mismo puede realizar la distribución que desee. Los elementos de verja son suministrables tanto de barrotes como de tela metálica. Por otra parte no sólo se usan para perreras, sino también para corrales de gatos y para alojamientos de animales en parques zoológicos.



Animales vagabundos encuentran un buen hogar en este asilo de animales recién construido (1,2,3). El conjunto fue suministrado por Corton.

También en aeropuertos (4,5) se opta por las perreras Corton. En este caso para alojar a los perros de búsqueda. Nótese el sistema de puerta giratoria para dar de comer.

Las perreras Corton también sirven para alojar a otros animales. En este parque zoológico (6) los monos tienen una gran libertad, pero a pesar de ello necesitan una jaula que sea buena y sólida.



Una vivienda de buena calidad para su perro

Quien hace una perrera buena, se fija en los detalles. Par evitar focos de infección, se emplean por ejemplo perfiles abiertos. Corton suministra elementos de verja con un marco de acero cerrado y reforzado. Todos los herrajes han sido galvanizados mediante calor (de acuerdo con la norma NEN 1275), también las partes interiores. Por haber sido metidos en un baño de zinc, ningún trozo queda sin recibir tratamiento por lo que se excluye la oxidación.

Corton hace uso de más de 15 años de experiencia al construir sus perreras. Es una experiencia que lleva a la perfección del producto. Los entendidos reconocen ese enfoque.

Las perreras Corton, ¿para quién?

Las perreras Corton tienen muchísimas aplicaciones y son muy fáciles de montar. Muchos particulares optan por la funcionalidad de Corton. La calidad lleva consigo un alto valor residual. A consecuencia de eso, en los círculos cinológicos frecuentemente se piden y ofrecen elementos de perreras Corton ya usados.

Las perreras Corton también son usadas a menudo por los usuarios profesionales. Propietarios de guarderías para animales, asilos de animales y servicios de vigilancia hacen un elogio de la eficacia de las perreras. El carácter de ausencia de mantenimiento e higiene hace que sean muy apropiadas para asilos y clínicas. Mediante un sistema de puerta giratoria, el echar de comer se puede hacer rápida y fácilmente.



La seguridad de las perreras desempeña un papel muy importante en el caso de los servicios de vigilancia. Es absolutamente imposible que los perros se escapen. También en los parques zoológicos, así como en las granjas con animales domésticos donde los niños pueden aprender a cuidarlos, los alojamientos Corton garantizan la seguridad de los animales y de los visitantes.



El instructor de una escuela de perros lazarillos dice lo siguiente sobre el alojamiento de sus perros: 'A nuestros animales les exigimos mucho. Y asimismo al alojamiento de ellos. Estamos muy satisfechos con las perreras Corton. Necesitan poco mantenimiento y uno tiene los animales bien a la vista. En nuestra escuela entrenamos con los labradores, pastores alemanes y bouvier. Los cachorros pasan todo el año de vida en las casas de familias sustitutas. Después comienza el adiestramiento. Una vez completado el adiestramiento, los cachorros comienzan a cumplir su importante tarea.'
Las fotos 7, 8 y 9 dan una impresión de las perreras de la escuela.

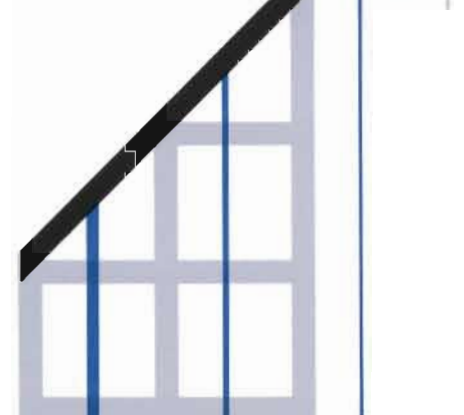
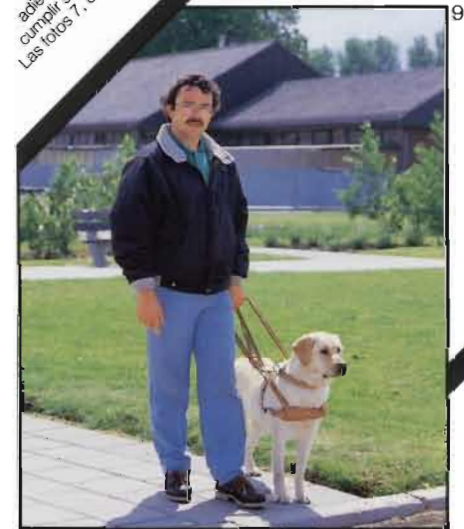

Las perreras Corton, esas sí que tienen sistema

Mediante una estandarización trascendente, Corton ha logrado adaptar su gama de productos a los usuarios. Eso significa: nada de planos turbios o descripciones poco claras, sino una gama de productos claramente dispuesta. Los elementos de perreras se suministran con barrotes, con un espacio intermedio de 5 a 10 cm., o con tela metálica soldada por puntos con unas mallas de 5 x 5 cm. Las alturas standard son de 175 y 193 cm.; las anchuras standard de 100, 150 y 200 cm. Con las medidas se puede variar todo lo que se quiera. Los elementos de perreras son suministrables con puerta, con apertura de acceso a la caseta de noche o con un sistema de puerta giratoria para echar de comer. También se ofrecen elementos de perreras con chapa perfilada.

Son empleados como pared de separación o como paraviento.

Nuestro fuerte son los productos hechos a medida

Además de la gama de productos standard, Corton está especializado en los productos hechos a medida. Pedidos especiales en lo que se refiere a medidas diferentes a las standard no son ningún problema para Corton y se efectúan en la propia fábrica.

El tejado de la perrera exterior

También a un perro le gusta tener un techo donde cobijarse. Corton suministra tejados completos con chapas onduladas translúcidas, que ofrecen abrigo contra la lluvia, el viento y el sol cuando pega fuerte. Las fuertes chapas de poliéster, que están armadas con fibra de vidrio, van sólidamente sujetas a los pares, que a su vez van montados a los elementos de perrera con abrazaderas especiales.

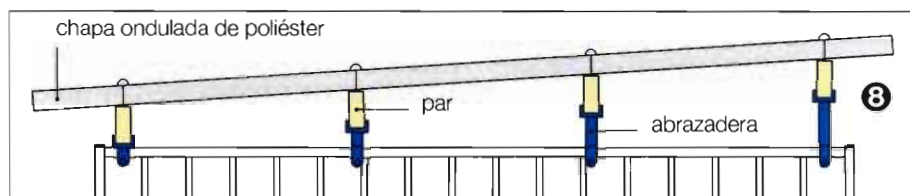

Anchuras standard

100 cm.

150 cm.

200 cm.

Elemento de perrera normal

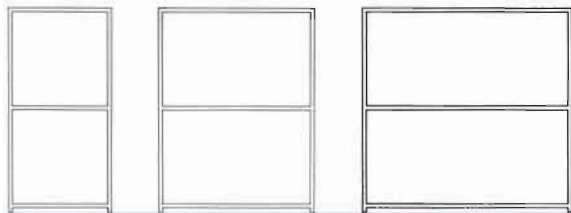

Diversos modelos (Se muestran los elementos con una anchura de 200 cm.)

S10

S5

G5

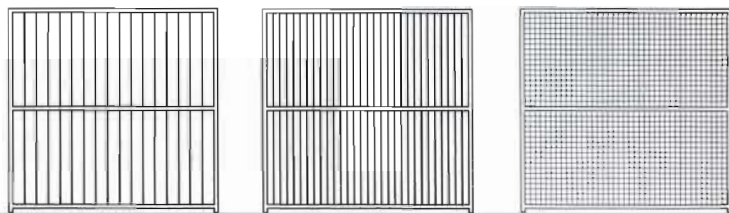

Elemento de perrera con puerta

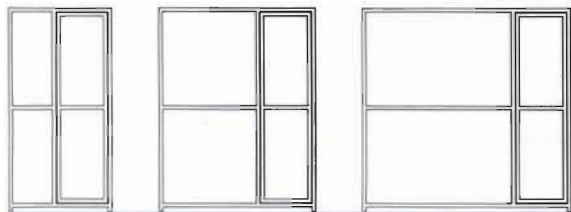

S10D

S5D

G5D

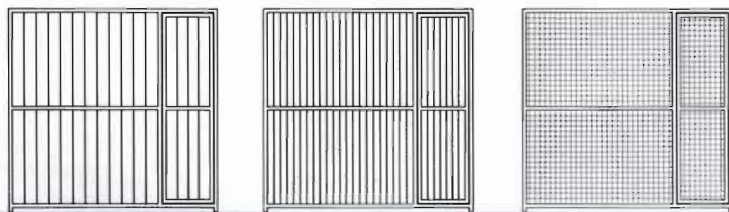

Elemento de perrera con apertura de acceso

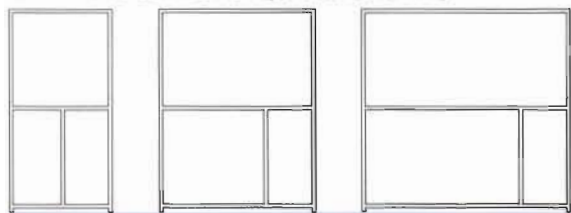

S10K

S5K

G5K



Elemento de perrera con chapa perfilada

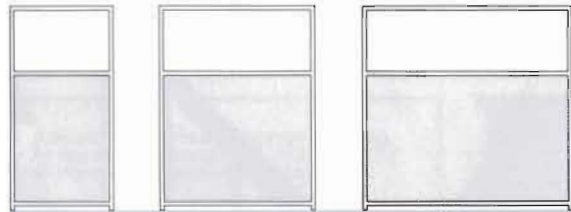

S10P

S5P

G5P

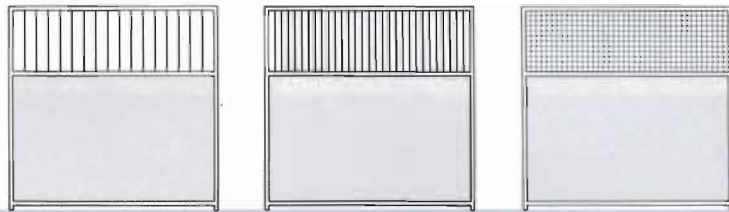

Codificación y descripción de los diversos modelos

- S10** elemento de perrera con barrotes con un espacio intermedio de 10 cm.
- S5** elemento de perrera con barrotes con un espacio intermedio de 5 cm.
- G5** elemento de perrera con tela metálica soldada por puntos formando una malla de 5 x 5 cm.
- D** puerta incorporada con cierre rápido, standard abre hacia adentro.
- K** apertura de acceso incorporada, sirve como paso a la caseta de noche.
- P** hasta una altura de 132 cm. lleva chapa perfilada fuerte y encima barrotes o tela metálica, sirve como pared de separación o como abrigo contra la intemperie. En vez de chapa perfilada también es posible tablero sintético.

vd incorporada puerta giratoria para echar de comer, de modo que las cacerolas de echar de comer puedan ser giradas tanto dentro como fuera de la perrera.

Es posible hacer combinaciones, por ejemplo si hay que realizar un elemento tanto con puerta como con puerta giratoria para echar de comer.

Piezas de sujeción

Para los elementos de perrera:

1 base de hormigón.

Se entierra si no hay un subsuelo sólido. En la base de hormigón se atornilla el poste de apoyo.

2 poste de apoyo.

Para el refuerzo de elementos de pared con una longitud de más de 300 cm.

3 pie de apoyo.

Para montar un elemento sobre un suelo de baldosas o de hormigón.

4 consola mural.

Para montar un elemento a la pared.

5 abrazadera corta.

Para acoplar 2 elementos entre sí.

6 abrazadera larga.

Para acoplar 3 elementos entre sí.

7 abrazadera de acoplamiento.

Para montar un elemento de perrera a la caseta de noche o a la cabaña de perro.

Para el tejado de la perrera:

8 abrazadera de par.

Para montar el par al elemento de perrera.

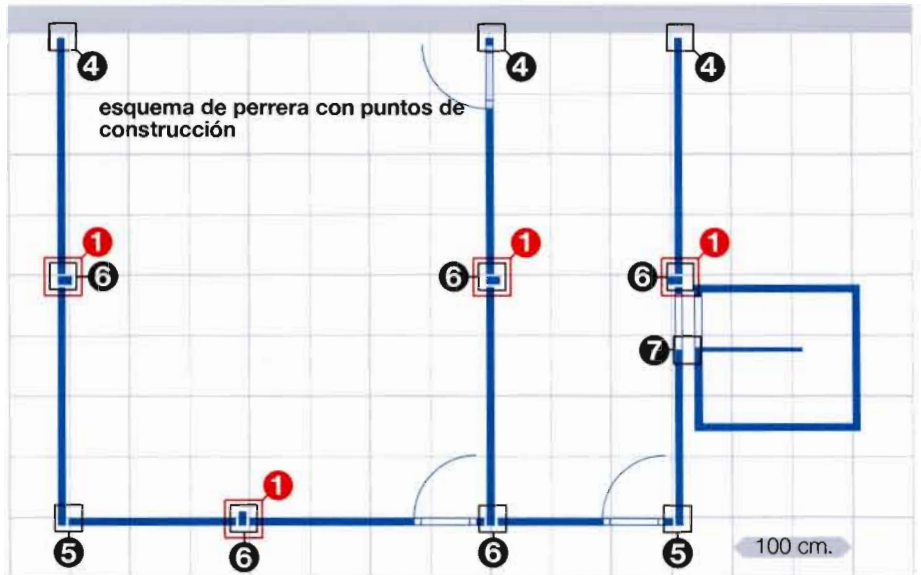

Todos los materiales de sujeción como p. ej. pernos, tuercas y tacos vienen incluidos. Las abrazaderas son de acero inoxidable.

Accesorios

Correderas y contrapesos

Corton suministra una unidad deslizante completa para incorporarla entre la perrera exterior y la interior. La unidad consiste en una armadura mural con un tablero sintético y deslizante muy grueso, cable en tubo a prueba de mordeduras, polea mural, polea de verja y gancho de asa. Como opción hay un contrapeso con guía que es ajustable en altura sin escalonamientos, para poder manejar fácil y seguramente la corredera. La apertura de puerta de esta unidad deslizante mide 60 x 40 cm.

Lecho y plancha contra las corrientes de aire

El lecho, que lleva patitas de 10 cm. de altura, es un sitio sano para tumbarse el perro. Está hecho de tablero sintético anti-deslizante y resistente al desgaste, cercado de una armadura de acero. Disponible en las medidas de 60 x 90 y 75 x 100 cm. La plancha contra las corrientes de aire se coloca al lado del vano de la corredera, a menudo en combinación con un lecho. La plancha está hecha de tablero sintético. La medida es de 65 x 75 cm.

Soportes de comida

Abrazadera singular o doble con comederos de acero inoxidable, con cierre de bayoneta, instalable a cualquier altura en los barrotes, la tela metálica o el muro. Estando montado en la puerta giratoria para echar de comer, el juego de comederos gira hacia el interior o hacia el exterior. El juego de comederos también está disponible sobre un sólido pie de metal, para poder ponerlo en el corral. El contenido de estas cacerolas con paredes extra gruesas es de 1/2, 2 o 3 litros. También se suministran comederos sueltos de acero inoxidable.

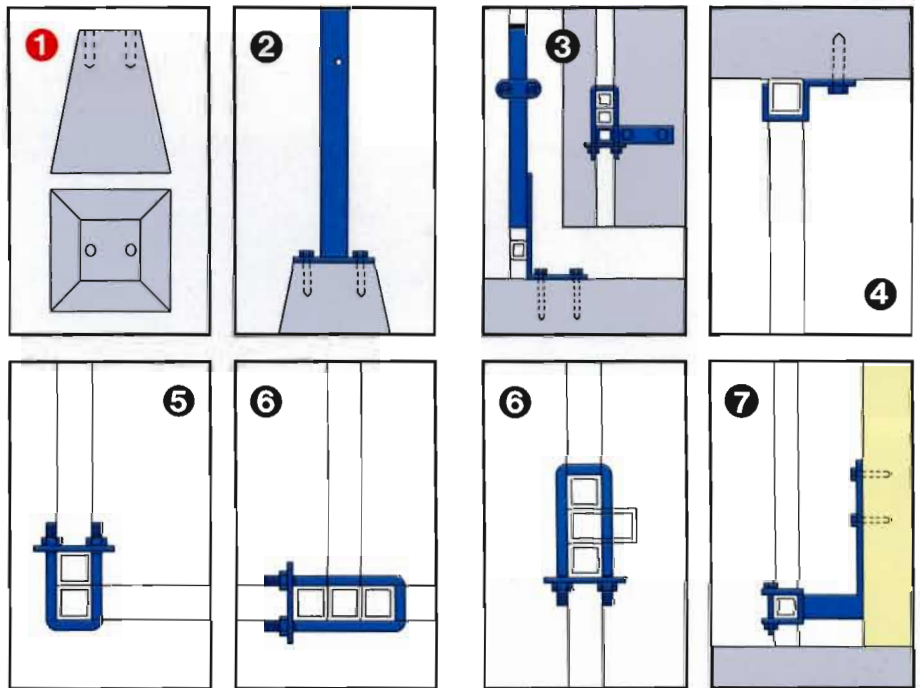

Una alabrada duradera para recintos de juego

Gracias a su alta calidad, los elementos de tela metálica Corton, con malla de 5 x 5 cm., se prestan muy bien para servir como alabrada para superficies grandes. No sólo para el recinto de juego de su animal doméstico, sino también en las guarderías para animales, los parques zoológicos y las granjas con animales domésticos donde los niños pueden aprender a cuidarlos. Los elementos miden 193 cm. de alto y 300 cm. de ancho y pueden ser provistos de apoyos inclinados para emplear cables tensores. Piezas de adaptación y puertas de acceso se suministran extra a medida.

Casetas de noche

Quien durante el día tenga suficiente libertad de movimiento, por la noche necesita su descanso. Corton ofrece tres

variaciones en las casetas de noche: una caseta de noche rústica en modelo de cabaña de troncos y dos casetas de noche muy fuertes hechas de tableros duraderos. Las casetas pueden ser acopladas a la perrera y llevan un tejado plegable, una plancha contra las corrientes de aire y herraje a prueba de mordeduras alrededor de la techumbre y la apertura de acceso. La madera está tratada por impregnación. Su perro estará toda su vida contento con su 'hogar' y se encontrará a gusto.

Lujosa casa de perro Corton

Todo perro está a sus anchas en esta lujosa casa de perro. Viene provista de puerta con corredera, puertecilla superior con una puerta extra hecha de tela metálica, ventana extensible, rejilla de ventilación grande con postigo para poner delante y una ranura de ventilación

con alero. Al hacer este magnífico alojamiento, se ha pensado verdaderamente en todo. Por otra parte también gallinas, cabras y otros animales domésticos pronto se encuentran a gusto en este alojamiento lujoso hecho de madera que ha sido impregnada con un tratamiento especial.

Una cabaña de perro con caseta de perro incorporada

Una perrera y una caseta de noche en un solo conjunto. Un alojamiento cubierto para pasar el día que lleva 3 laterales cerrados, hecho de tablas de contraquilla y con un alojamiento incorporado para la noche, completado con un suelo de madera. La parte delantera está provista de un elemento con puerta hecho de barrotes o de tela metálica que ha sido galvanizado en caliente. Suministrable en anchuras de 204 cm. y de 300 cm. Altura delante/atrás 195/185 cm., profundidad 180 cm.

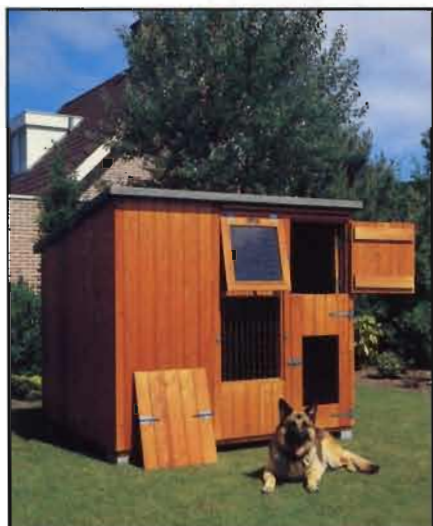

Detalle de medidas	Caseta standard	Caseta con aislamiento	Caseta modelo cabaña
Altura delante/atrás	90/85 cm.	90/85 cm.	85/80 cm.
Anchura	128 cm.	122 cm.	120 cm.
Profundidad	88 cm.	132 cm.	138 cm.
Espacio para tumbarse al lado de la plancha contra las corrientes de aire	72 x 74 cm.	67 x 116 cm.	58 x 116 cm.

Detalle de medidas, lujosa casa de perro		Detalle de medidas, cabaña de perro	
Altura delante/atrás	183/168 cm.	Altura delante/atrás	195/185 cm.
Anchura	216 cm.	Anchura	204 o 300 cm.
Profundidad	180 cm.	Profundidad	180 cm.



Corton ofrece una gran variedad de posibilidades. Las diversas casetas de noche (1,2,3) se caracterizan por una construcción sólida y un carácter amistoso para el perro.

Lo que es verdaderamente elegante es la lujosa casa de perro (4). En esta foto se ven muy bien las diversas posibilidades para airear.

Aquí al lado se muestra (5) la cabaña de perro, corral y caseta de perro todo en uno.

Todos los elementos de madera han sido tratados por impregnación.

Cabaña de perro, tipo NATO, con caseta de noche individual

Un alojamiento cubierto para pasar el día y una caseta de noche, desarrollado especialmente para un alojamiento de perros de vigilancia puesto al día y destinado para los servicios de seguridad.

La cabaña de perro está disponible en 2 tamaños, en 2 x 2 m. y en 4 x 2 m. Los tres laterales cerrados están hechos de material sintético de alta calidad y a prueba de rayas. Este material es muy fuerte e insensible a la humedad. También la caseta de noche está hecha de ese material. El fondo consiste en 4 enjaretados sueltos que descansan sobre los bloques de hormigón. La cabaña se puede montar tanto sobre un subsuelo sólido como uno blando y se puede trasladar con facilidad.

Las paredes delanteras, laterales y traseras son intercambiables. La parte delantera de la cabaña consiste en elementos con barrotes con puerta y con puerta giratoria para echar de comer. El tejado es de chapa perfilada de acero. El modelo de esta cabaña de perro es de una calidad muy alta.

También los gatos se encuentran a gusto en los productos de Corton

Al igual que en el caso de los perros, también para los gatos el patio se puede distribuir completamente según la propia

idea. Partiendo de los elementos standard G5 se pueden realizar muchas variantes. Estos elementos también son suministrables con mallas más pequeñas (7,5 x 2,5 cm.).

Para asilos de animales y guarderías para gatos, Corton hace magníficos alojamientos para gatos, de 2 y 3 plantas y en varias unidades juntas. Verdaderos edificios de apartamentos para gatos, higiénicos y funcionales. Las paredes laterales y traseras de los alojamientos llevan material sintético de alta calidad y a prueba de rayas, así como el fondo y la tabla de asiento.

Detalle de medidas, alojamientos para gatos		Profundidad	Anchura	Altura por alojamiento	Altura total
Alojamiento doble	Modelo standard	65 cm.	65 cm.	75 cm.	175 cm.
	Modelo extra grande	90 cm.	70 cm.	75 cm.	175 cm.
Alojamiento triple	Modelo standard	65 cm.	65 cm.	60 cm.	200 cm.
	Modelo extra grande	90 cm.	70 cm.	60 cm.	200 cm.



La cabaña de perro, tipo NATO (6), es fácil de trasladar y muy apropiada para los servicios de protección y de vigilancia. Esta cabaña de perro, en lo que se refiere a la calidad, es un producto de primera categoría.

Corton igualmente sabe alojar bien a los gatos. Las fotos 7, 9 y 10 muestran diversas posibilidades. Desde un alojamiento para gatos sencillo hasta completos edificios de apartamentos para gatos.

La foto 8 muestra la acogida de animales del aeropuerto de Amsterdam con diversos tamaños de alojamientos Corton para animales, especialmente hechos a medida. El fuerte de Corton son los productos hechos a medida. Una instalación de ese tipo es también muy apropiada para clínicas veterinarias.

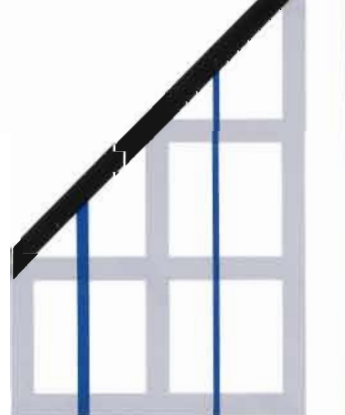

La parte delantera y la superior son de tela metálica. En la puerta se puede incorporar un sistema para echar de comer. Ni que decir tiene que estas casetas también son apropiadas para otros animales domésticos pequeños. Como opción hay juegos de ruedas.

Productos hechos a medida para veterinarios

También para veterinarios y clínicas veterinarias suministra Corton alojamiento temporal hecho a medida. De común acuerdo se puede componer una construcción de alojamientos grandes y pequeños, completamente adaptada a requisitos específicos.



Transporte y montaje

Los elementos Corton son fácilmente armables y están previstos para que su instalación la realice el cliente. Del transporte, también podemos encargarnos, si es su deseo. ¿Se le hace cuesta arriba tener que montar usted mismo la perrera? Si quiere, también de eso se puede encargar Corton.

Ni que decir tiene que en tal caso se le dirá de antemano exactamente lo que le va a costar el montaje.

Una perrera Corton, evidentemente la mejor

Venga a visitar a Corton y, al igual que muchas otras personas, convéncase usted mismo. En nuestra sala de exposición tenemos expertos en perreras, que con mucho gusto le asesorarán. Allí sin prisa alguna puede elegir la mejor solución. Y si se trata de proyectos de construcciones nuevas, le aconsejamos que, ya en el estadio de proyecto, consulte a Corton.

los entendidos optan por corton



Corton es una empresa holandesa de moderna tecnología.

Esta combinación de caseta de noche y corral (1) es un verdadero éxito entre las perreras para particulares.

Corton/Kampen/Holanda

Sujeto a modificaciones